

MONTAGEANLEITUNG

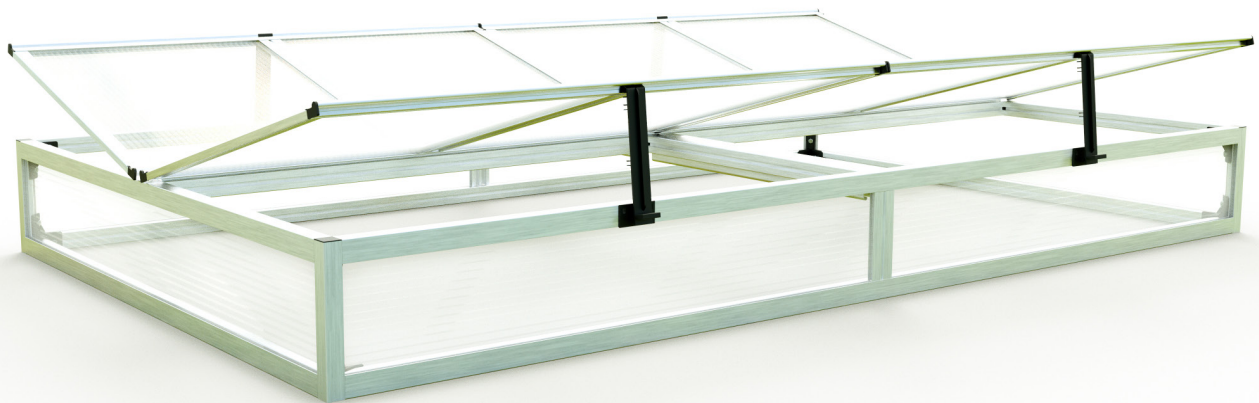

GFP
GARTEN- & FREIZEIT-PROFI



Montagevideo



FRÜHBEECKÄSTEN
Breite 119 cm oder 150 cm

Montage- und Sicherheitshinweise

Sehr geehrter Kunde,

Sie besitzen ein sorgfältig konstruiertes Produkt, von Menschen gefertigt, denen Präzision zur Tradition geworden ist. Die kompakte Bauweise ermöglicht eine rasche Montage. Die Einsatzmöglichkeiten sind sehr vielseitig. Weiterentwicklungen, welche wir im Sinne des technischen Fortschritts durchführen, behalten wir uns vor. Wir ersuchen um Verständnis, dass dadurch geringfügige Abweichungen zu den Darstellungen und Beschreibungen entstehen können. Wir wünschen Ihnen viel Erfolg mit Ihrem neuen Gartenjuwel.

BITTE BEACHTEN:

Identifizieren Sie vor dem Zusammenbau die Aluminiumprofile und prüfen Sie die Mengen und Bemaßungen. Überzeugen Sie sich vor dem Zusammenbau anhand der Einzelteilliste davon, dass keine Teile fehlen. Mehraufwendungen oder Stehzeiten von evtl. beauftragten Montagefirmen, welche aus einer nicht vorher durchgeführten Kontrolle entstehen, können von uns nicht übernommen werden!

Sollten Ersatzteile benötigt werden, wenden Sie sich bitte an uns. Teilen Sie uns die Artikelnummer des benötigten Teils mit. Wir sind bemüht, so schnell wie möglich Hilfestellung zu leisten.

Bei den Stegplatten ist zu beachten, dass es eine Innen- und Außenseite gibt. Die beklebte bzw. am Rand mit „Außenseite“ beschriftete Seite ist mit einer UV-Schutz-Beschichtung versehen. Um eine Verwechslung zu vermeiden, ziehen Sie die Folie immer erst nach dem Einlegen der jeweiligen Platte ab.

WERKZEUGLISTE:

Zur Montage werden folgende Werkzeuge benötigt:



ACHTUNG - Sicherheitshinweise zur Montage!

Wir empfehlen bei der Montage des Rahmens und der Verglasung Schutzhandschuhe, Schutzbrille und Sicherheitsschuhe zu tragen (Verletzungs- und Bruchgefahr!). Nach dem kompletten Aufbau sollten noch einmal alle Schraubverbindungen mit einem Gabel- oder Ringschlüssel nachgezogen werden.

HINWEIS!

Der Hersteller haftet nicht für Sturm-, Wind-, Wasser- und Schneelastschäden (**Wir empfehlen, in den Wintermonaten das Dach von den Schneelasten zu befreien**). Eine Garantie für den Ersatz von Folge- und Vermögensschäden wird nicht übernommen. Sollten erkennbare Schäden von Bauteilen auftreten, sind diese durch Original-Ersatzteile auszutauschen.



Montagevideos

Wir haben für den Frühbeetaufsatz ein eigenes Montagevideo produziert.

Das Video ist eine ideale Ergänzung zur Montageanleitung und erleichtert den Zusammenbau erheblich. Sie finden den **QR-Code** auf der Titelseite. Damit können Sie sich das Video direkt vor Ort mit dem Handy oder einem Tablet beim Zusammenbau ansehen und eventuelle Unklarheiten ausräumen.

ZEICHEN- UND BEGRIFFSERKLÄRUNG:

Folgende Symbole werden in unserer Montageanleitung verwendet:



Achtung!
Wichtig!



dieser
Bauteil



Bauteil wird
bewegt!



1
Montage-
reihenfolge

GARANTIEBESTIMMUNGEN:

Auf die in der Anleitung bezeichnete Sache geben wir ein Jahr Garantie für den Fall, dass unser Produkt mangelhaft sein sollte. Die Jahresfrist beginnt mit der Übernahme des Produktes durch den Kunden. Voraussetzung für die Geltendmachung der Garantie ist eine ordnungsgemäße Wartung entsprechend der Montageanleitung sowie die bestimmungsgemäße Nutzung der Sache. Selbstverständlich bleiben Ihnen die gesetzlichen Gewährleistungsrechte innerhalb dieses Jahres erhalten.

Darüber hinaus gewähren wir Ihnen 10 Jahre Garantie auf Aluminium-Rahmenteile gemäß nachstehenden Bedingungen:

Die Garantiezeit beginnt jeweils mit dem Tag der Lieferung, der durch den Kaufbeleg, wie Rechnung, Lieferschein oder Kopie nachzuweisen ist. Ausschluss: Die Garantiezeit bezieht sich nicht auf natürliche Abnutzung oder Transportschäden, sowie auf Umweltschäden durch Hagel, Wind oder Schneelast, ferner nicht auf Schäden, die infolge Nichtbeachtung der Montageanleitung und nicht normgemäßer Installation, Verwendung von Nicht-Originalmaterialien, mechanische Beschädigungen, Einfluss von Chemikalien, Naturkatastrophen und anderweitige gewaltsame Einwirkungen entstanden sind. Der Hersteller haftet nicht für indirekte Folge- und Vermögensschäden. Durch die Instandsetzung wird die Garantiezeit nicht erneuert oder verlängert. Über Art und Weise der Regulierung von Garantieansprüchen behält sich der Hersteller das Entscheidungsrecht vor. Bei Garantieanspruch, Störungen oder Ersatzteilbedarf wenden Sie sich bitte an Ihren Fachhändler.

Das Dach Ihres Frühbeetaufsatzes ist in den Wintermonaten von Schnee und Eis zu befreien!

WICHTIGE HINWEISE

KONTROLLE STÜCKLISTEN

Wir empfehlen dringend, die Teile des Rahmens, sowie die Doppelstegplatten anhand der Stückliste auf Vollzähligkeit zu kontrollieren.

Mit der Gewähr, dass alle Teile vollzählig vorhanden sind, ist ein durchgängiger Aufbau gesichert und Sie ersparen sich Zeit und Ärger eines eventuell notwendigen Montageabbruchs .

ACHTUNG:

Um Fehlmengen weitestgehend auszuschließen bedienen wir uns **modernster Wiegetechniken** und die einzelnen Packschritte werden durch **exakte Gewichtskontrollen laufend und lückenlos überwacht**.

Wir können damit Fehlmengen aber auch das Verwechseln von Teilen weitestgehend ausschließen.

Sollte dennoch beim Transport ein Teil beschädigt werden, oder vielleicht wirklich einmal ein Teil fehlen, wird dieser von uns schnellstmöglich nachgesandt.

ERSUCHEN:

Im eigenen Interesse ersuchen wir Sie höflich, uns alle benötigten Ersatzteile auf einmal bekannt zu geben, damit diese in einem Paket versandt werden können.

Kontrollieren Sie bei Bedarf Ihr Produkt bitte bis zum Ende fertig und senden **Sie uns bitte eine Email**, in welcher sie die benötigte **Anzahl**, die **Art.Nr.** und die **Artikelbezeichnung** angeben.

Damit ist gesichert, dass Sie alle für die Montage benötigten Teile erhalten und ein zügiger, ungehinderter Aufbau durchgeführt werden kann.

Um der Verwechslung von Teilen vorzubeugen, ersuchen wir um Verständnis, dass wir die **Anforderung von Ersatzteilen nur schriftlich abwickeln** können.

Bitte teilen Sie uns etwaige **Reklamationen** bzw. den Bedarf von Ersatzteilen **immer** an folgende **Email-Adresse** mit: **service@gfp-international.com**

REKLAMATIONSANSPRÜCHE DOPPELSTEGPLATTEN

Manchmal kann es vorkommen, dass beim Heften des Stegplattenkartons vereinzelt **Platten** durch den Hefter **geringfügig an den Seitenenden beschädigt** werden.

Bitte beachten Sie, dass **Doppelstegplatten normalerweise keine geschlossenen Seitenkanten** aufweisen und dies bei uns eine Einzigartigkeit darstellt.

Daher stellen **kleinere Beschädigungen** (all jene, welche entweder nach dem Einführen in Aluminiumprofile oder nach dem Aufbringen der Kunststoffclipse nicht mehr sichtbar sind - also **nicht weiter als ca.7 mm** in die Platte ragen) **keinen Reklamationsgrund** dar, da dadurch weder die Funktion, noch die Optik beeinträchtigt wird.

Ein **Umtausch** derartiger Platten ist **nur nach Retoursendung der Originalplatten** möglich!

Stücklisten

Frühbeetaufsatz 119 x 119 cm





SKIZZE	ART.NR.	BEZEICHNUNG	LÄNGE	STK.
	101279	Profil oben/unten	1102 mm	8
	101300	Eckprofil	196 mm	4
	101230	Fensterscharnier	574 mm	8
	101307	Fensterseitenprofil	533 mm	8
	101335	Mittelfirst-/Auflageprofil	521 mm	2
	101356	Mittelfirst-/Auflageprofil	1102 mm	1

SKIZZE	ART.NR.	BEZEICHNUNG	LÄNGE	STK.
	200101	Eckverbinder		8
	200111	Kantenschutz - Fenster		6
	200121	Kappe		4
	200131	Aufsteller		4
	200141	Plättchen für Aufsteller		4
	200151	Winkel		12
	200161	Befestigungsklemme		8
	200171	Verschiebesicherung		4

Stegplatten

		Stegplatte Wand	160 x 1125 mm	4
		Stegplatte Fenster	543 x 549 mm	4

Schrauben

	690509	Schraube M6x12		56
	690510	Flachkopfschraube M6x16		8
	690547	Mutter M6		64
	664753	Blechschaube 4,2x22 (Fenster)		16
	9040556	Bohrschraube 4,8x13		16

Frühbeetaufsatz 119 x 150 cm





SKIZZE	ART.NR.	BEZEICHNUNG	LÄNGE	STK.
	101279	Profil oben/unten	1102 mm	4
	101286	Profil oben/unten	1415 mm	4
	101300	Eckprofil	196 mm	4
	101230	Fensterscharnier	574 mm	8
	101314	Fensterseitenprofil	690 mm	8
	101342	Mittelfirst-/Auflageprofil	677 mm	2
	101356	Mittelfirst-/Auflageprofil	1102 mm	1
	101195	Mittelprofil	137 mm	2

SKIZZE	ART.NR.	BEZEICHNUNG	LÄNGE	STK.
	200101	Eckverbinder		8
	200111	Kantenschutz - Fenster		6
	200121	Kappe		4
	200131	Aufsteller		4
	200141	Plättchen für Aufsteller		4
	200151	Winkel		12
	200161	Befestigungsklemme		8
	200171	Verschiebesicherung		4

Stegplatten

		Stegplatte Wand	160 x 1125 mm	2
		Stegplatte Wand	160 x 700 mm	4
		Stegplatte Fenster	543 x 705 mm	4



Schrauben

	690509	Schraube M6x12		56
	690510	Flachkopfschraube M6x16		8
	690547	Mutter M6		64
	664753	Blechschaube 4,2x22 (Fenster)		16
	9040556	Bohrschraube 4,8x13		16







Frühbeetaufsatz 150 x 119 cm

SKIZZE	ART.NR.	BEZEICHNUNG	LÄNGE	STK.
	101286	Profil oben/unten	1415 mm	4
	101279	Profil oben/unten	1102 mm	4
	101300	Eckprofil	196 mm	4
	101237	Fensterscharnier	730 mm	8
	101307	Fensterseitenprofil	533 mm	8
	101335	Mittelfirst-/Auflageprofil	521 mm	2
	101363	Mittelfirst-/Auflageprofil	1415 mm	1
	101195	Mittelprofil	137 mm	2



Stegplatten

		Stegplatte Wand	160 x 700 mm	4
		Stegplatte Wand	160 x 1125 mm	2
		Stegplatte Fenster	700 x 549 mm	4

Frühbeetaufsatz 150 x 150 cm





SKIZZE	ART.NR.	BEZEICHNUNG	LÄNGE	STK.
	101286	Profil oben/unten	1415 mm	8
	101300	Eckprofil	196 mm	4
	101237	Fensterscharnier	730 mm	8
	101314	Fensterseitenprofil	690 mm	8
	101342	Mittelfirst-/Auflageprofil	677 mm	2
	101363	Mittelfirst-/Auflageprofil	1415 mm	1
	101195	Mittelprofil	137 mm	4

Stegplatten

		Stegplatte Wand	160 x 700 mm	8
		Stegplatte Fenster	700 x 705 mm	4





SKIZZE	ART.NR.	BEZEICHNUNG	LÄNGE	STK.
	200101	Eckverbinder		8
	200111	Kantenschutz - Fenster		6
	200121	Kappe		4
	200131	Aufsteller		4
	200141	Plättchen für Aufsteller		4
	200151	Winkel		12
	200161	Befestigungsklemme		8
	200171	Verschiebesicherung		4

Schrauben

	690509	Schraube M6x12		56
	690510	Flachkopfschraube M6x16		8
	690547	Mutter M6		64
	664753	Blechschaube 4,2x22 (Fenster)		16
	9040556	Bohrschraube 4,8x13		16

SKIZZE	ART.NR.	BEZEICHNUNG	LÄNGE	STK.
	200101	Eckverbinder		8
	200111	Kantenschutz - Fenster		6
	200121	Kappe		4
	200131	Aufsteller		4
	200141	Plättchen für Aufsteller		4
	200151	Winkel		12
	200161	Befestigungsklemme		8
	200171	Verschiebesicherung		4

Schrauben

	690509	Schraube M6x12		56
	690510	Flachkopfschraube M6x16		8
	690547	Mutter M6		64
	664753	Blechschaube 4,2x22 (Fenster)		16
	9040556	Bohrschraube 4,8x13		16

Stücklisten

Frühbeetaufsatz 195 x 119 cm

SKIZZE	ART.NR.	BEZEICHNUNG	LÄNGE	STK.
	101279	Profil oben/unten	1102 mm	4
	101293	Profil oben/unten	1865 mm	4
	101300	Eckprofil	196 mm	4
	101244	Fensterscharnier	955 mm	8
	101307	Fensterseitenprofil	533 mm	8
	101335	Mittelfirst-/Auflageprofil	521 mm	2
	101370	Mittelfirst-/Auflageprofil	1865 mm	1
	101195	Mittelprofil	137 mm	2
	101202	Fenstersprosse	533 mm	4

Stegplatten

		Stegplatte Wand	160 x 925 mm	4
		Stegplatte Wand	160 x 1125 mm	2
		Stegplatte Fenster	447 x 549 mm	8

Frühbeetaufsatz 195 x 150 cm





SKIZZE	ART.NR.	BEZEICHNUNG	LÄNGE	STK.
	101286	Profil oben/unten	1415 mm	4
	101293	Profil oben/unten	1865 mm	4
	101300	Eckprofil	196 mm	4
	101244	Fensterscharnier	955 mm	8
	101314	Fensterseitenprofil	690 mm	8
	101342	Mittelfirst-/Auflageprofil	677 mm	2
	101370	Mittelfirst-/Auflageprofil	1865 mm	1
	101195	Mittelprofil	137 mm	4
	101209	Fenstersprosse	690 mm	4

Stegplatten

		Stegplatte Wand	160 x 925 mm	4
		Stegplatte Wand	160 x 700 mm	4
		Stegplatte Fenster	447 x 705 mm	8





SKIZZE	ART.NR.	BEZEICHNUNG	LÄNGE	STK.
	200101	Eckverbinder		8
	200111	Kantenschutz - Fenster		6
	200121	Kappe		4
	200131	Aufsteller		4
	200141	Plättchen für Aufsteller		4
	200151	Winkel		12
	200161	Befestigungsklemme		8
	200171	Verschiebesicherung		4

Schrauben

	690509	Schraube M6x12		56
	690510	Flachkopfschraube M6x16		8
	690547	Mutter M6		64
	664753	Blechschaube 4,2x22 (Fenster)		24
	9040556	Bohrschraube 4,8x13		16

SKIZZE	ART.NR.	BEZEICHNUNG	LÄNGE	STK.
	200101	Eckverbinder		8
	200111	Kantenschutz - Fenster		6
	200121	Kappe		4
	200131	Aufsteller		4
	200141	Plättchen für Aufsteller		4
	200151	Winkel		12
	200161	Befestigungsklemme		8
	200171	Verschiebesicherung		4

Schrauben

	690509	Schraube M6x12		56
	690510	Flachkopfschraube M6x16		8
	690547	Mutter M6		64
	664753	Blechschaube 4,2x22 (Fenster)		24
	9040556	Bohrschraube 4,8x13		16

Schritt 1 - Montage des Bodenrahmens

SCHRITT 1 - Montage des Bodenrahmens

Im ersten Schritt wird aus den beiden Längs- und Querprofilen „Profil oben/unten“ der Bodenrahmen gemacht.

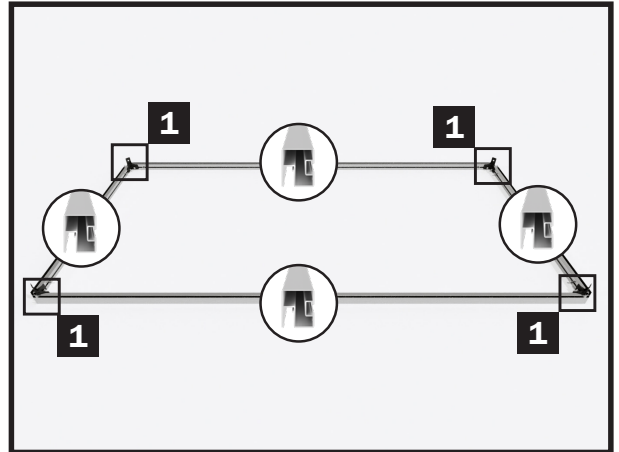

1a

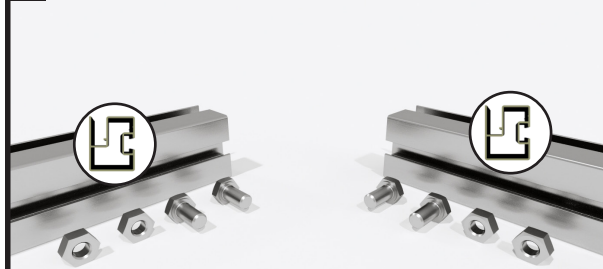

Legen Sie die vier Profile des unteren Rahmens auf. Nehmen Sie vier Schrauben M6x12 mm, sowie vier Muttern M6 zur Hand.
Achten Sie darauf, dass das ausgeformte „U“ nach oben zeigt!

1b

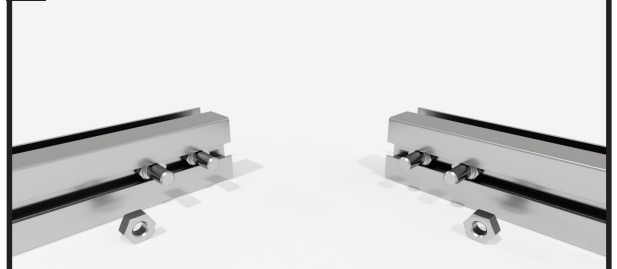

Führen Sie jeweils zwei Schrauben M6x12 mm in den Schraubenkanal der Profile ein.

1c

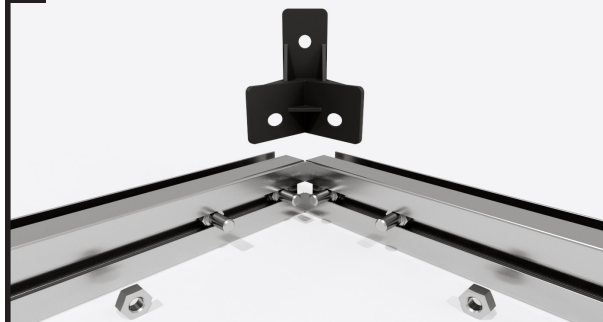

Legen Sie die beiden Profile so zusammen, dass diese an den Ecken zusammenstoßen. Nehmen Sie einen Eckverbinder zur Hand.

1d



Setzen Sie den Eckverbinder so auf, dass jeweils eine Schraube M6x12 mm durch einen Schenkel des Eckverbinders ragt.

1e

Außenansicht

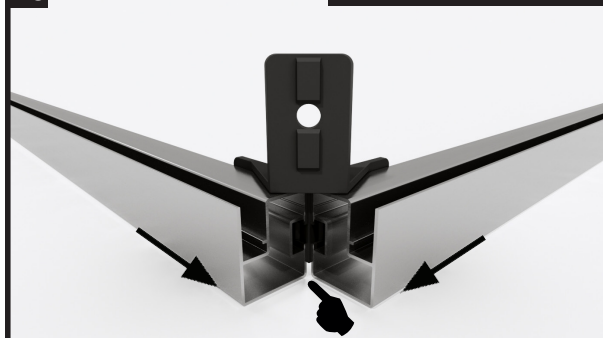

Kontrollieren Sie nochmals, dass die Profile exakt an den Ecken zusammenstoßen.

1f



Verschrauben Sie den Eckverbinder fest mit Muttern M6. Wiederholen Sie diese Schritte an den restlichen drei Ecken.

Schritt 2 - Montage der Ecksteher

SCHRITT 2 - Montage der Ecksteher

Im Montageschritt 2 werden an den vier Ecken die Eckprofile montiert.

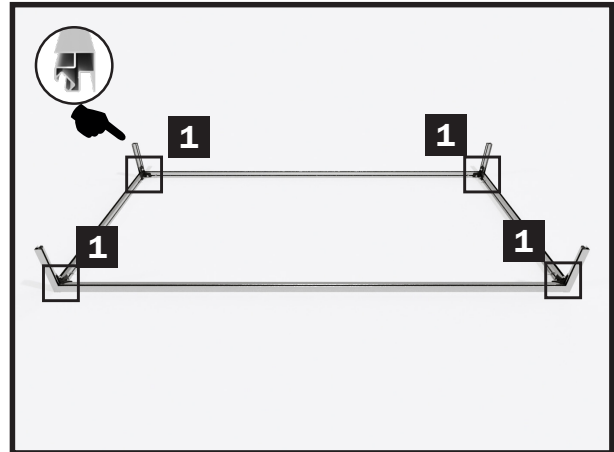

1a

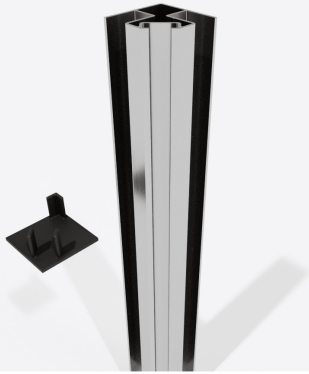

Nehmen Sie ein Eckprofil sowie die Abdeckkappe aus Kunststoff zur Hand.

1b



Setzen Sie die Abdeckkappe auf das Eckprofil auf.

1c

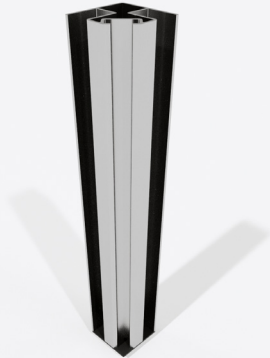

Ist die Abdeckkappe fest aufgedrückt, kann das Eckprofil montiert werden.

1d

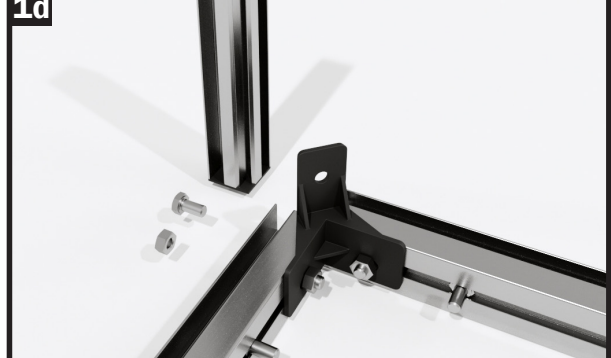

Nehmen Sie das Eckprofil sowie eine Schraube M6x12 mm und eine Mutter M6 zur Hand.

1e



Führen Sie die Schraube M6x12 in den Schraubenkanal des Eckprofils ein.

1f



Setzen Sie das Eckprofil so auf, dass die Schraube M6x12 mm durch das Loch des Eckverbinders ragt.

Schritt 3 - Verglasen der Seitenwände



SCHRITT 3 - Verglasen der Seitenwände

Im Montageschritt 3 werden die Doppelstegplatten in den Seitenwänden eingesetzt.

Achten Sie bei der Montage der Stegplatten auf die Innen- und Außenseite. Die Außenseite ist entweder mit einer Aufschrift oder mit einer Folie versehen.

! WICHTIG

Die Platten der Wände (Höhe 160 mm) sind auf beiden Seiten UV-stabilisiert und können daher beliebig eingebaut werden!

! HINWEIS

Ab einer Wandlänge von 119 cm sind die Doppelstegplatten geteilt und werden mittig mit einem Koppelprofil verbunden.

Bei den kürzeren Platten entfällt daher der Montageschritt 2.

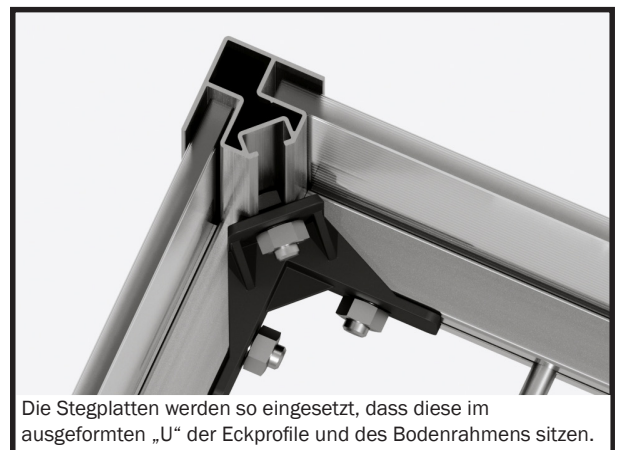
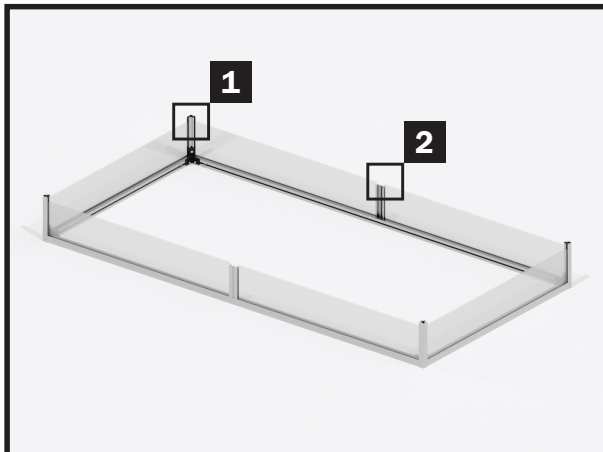

Schritt 4 - Anbringen der Wandprofile oben

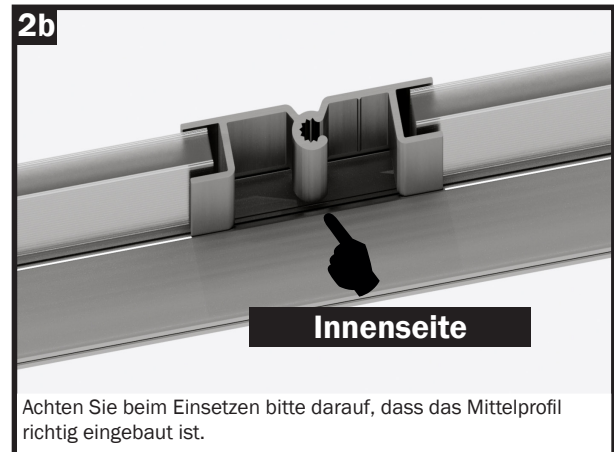
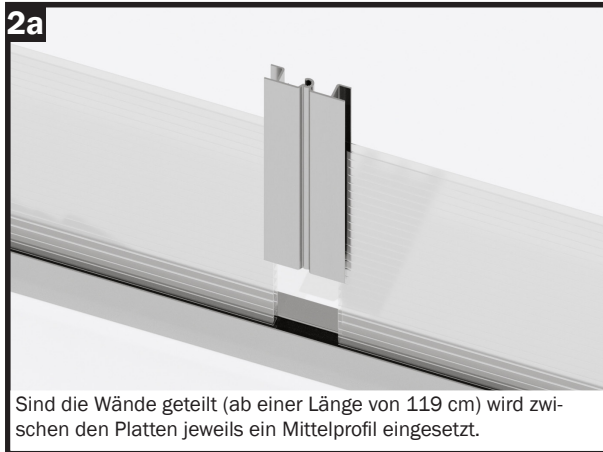

SCHRITT 4 - Anbringen der Wandprofile oben

Im Montageschritt 4 werden die oberen Profile des Frühbeetaufsatzes angebracht.

HINWEIS:

An den oberen Profilen wird später noch ein Auflageprofil angebracht.

Bitte beachten Sie daher, dass im oberen Profil an jedem Ende jeweils zwei Schrauben M6x12 mm eingeführt werden.

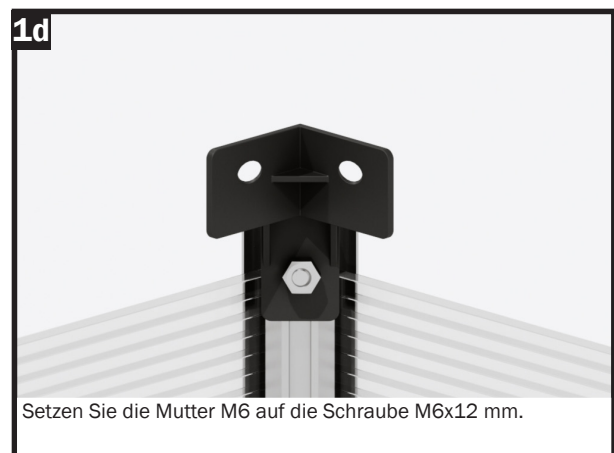
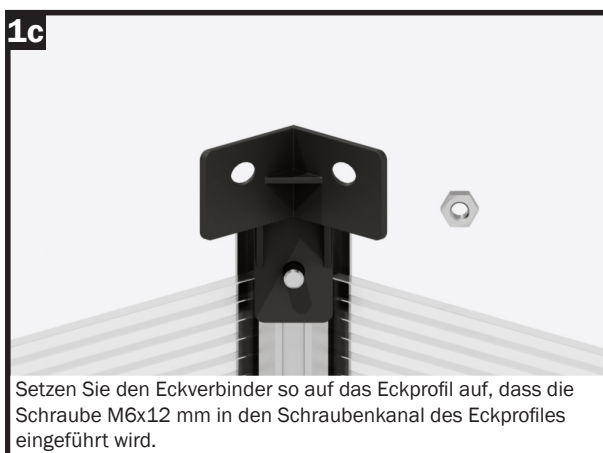
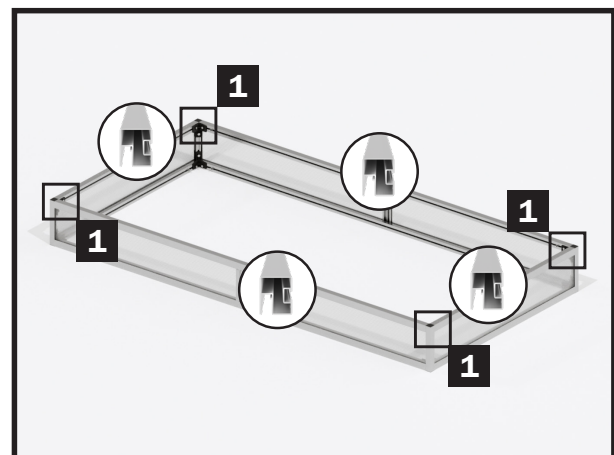

Schritt 4 - Anbringen der Wandprofile oben



Schritt 4 - Anbringen der Wandprofile oben

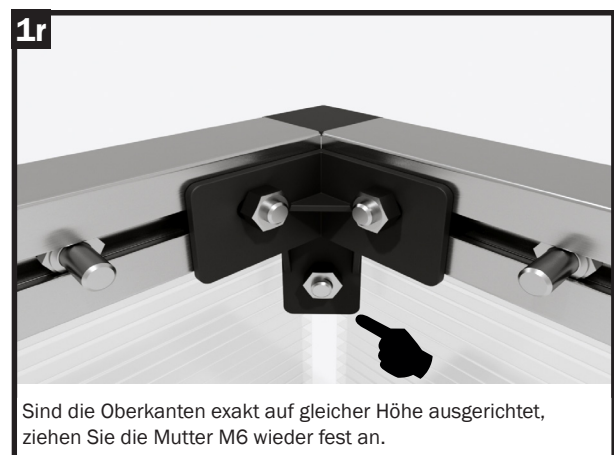
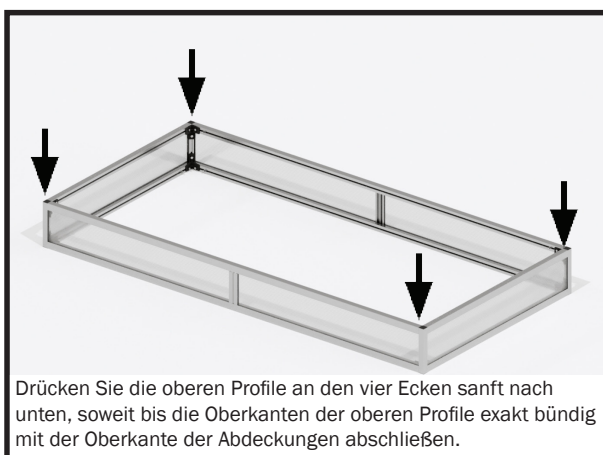
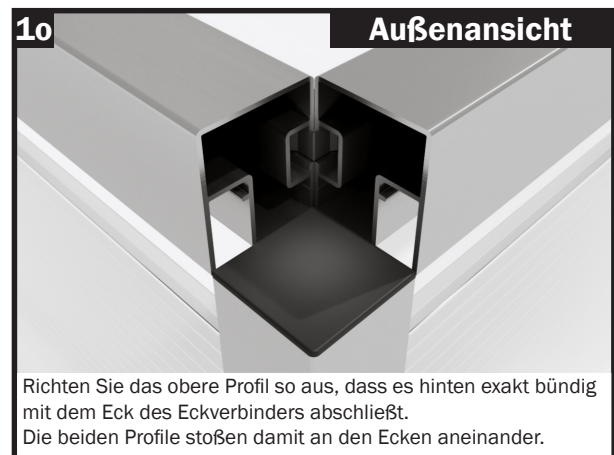

Schritt 5 - Montage des Mittelfirstes und der Fensterauflageprofile

SCHRITT 5 - Montage des Mittelfirstes

Im Montageschritt 5 wird das Mittelfirst an der Breitseite des Frühbeetkastens angebracht.

! WICHTIG

Es ist wichtig, dass die Montage exakt mittig erfolgt!

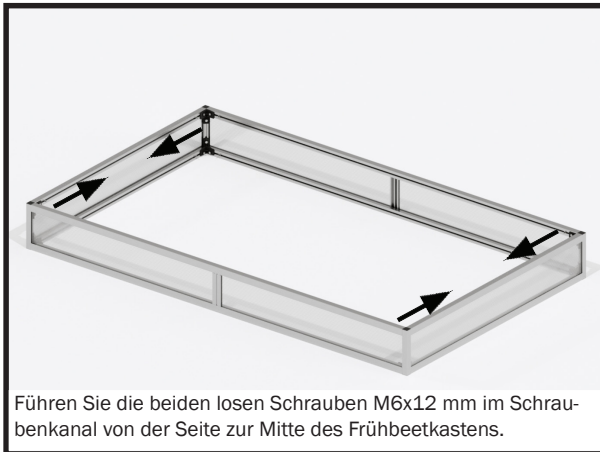
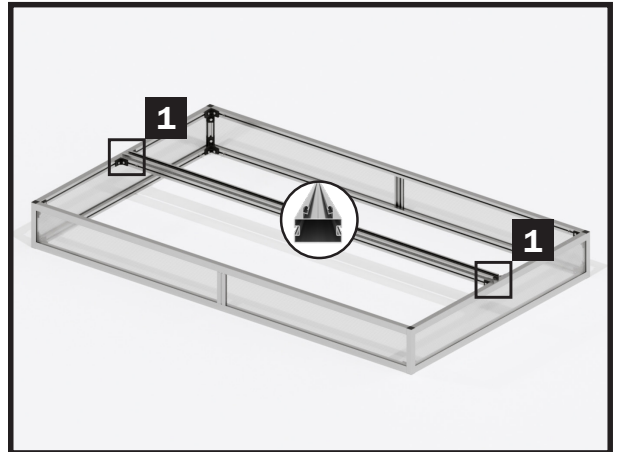

Führen Sie die beiden losen Schrauben M6x12 mm im Schraubenkanal von der Seite zur Mitte des Frühbeetkastens.

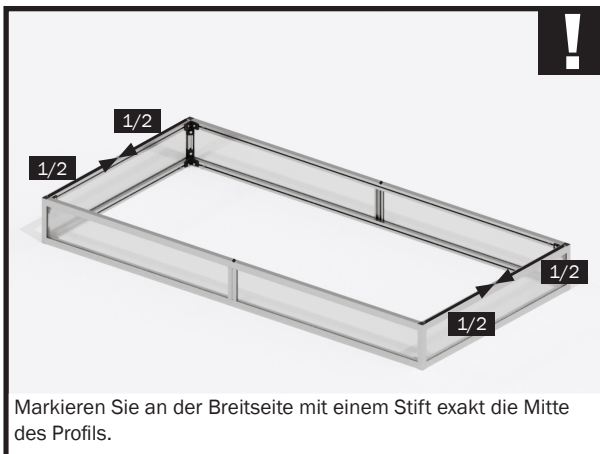
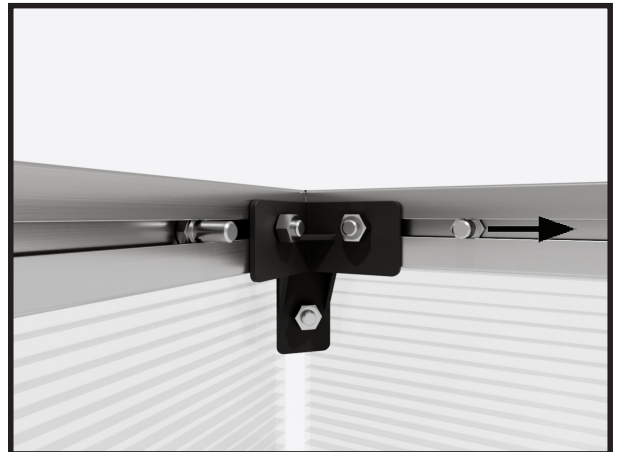

Markieren Sie an der Breitseite mit einem Stift exakt die Mitte des Profils.



Nehmen Sie den Mittelfirst sowie vier Schrauben M6x12 mm und vier Muttern M6 zur Hand.



Führen Sie jeweils zwei Schrauben M6x12 mm in den linken und rechten Schraubenkanal des Mittelfirstes ein.



Setzen Sie den Mittelfirst mittig im Frühbeetkasten ein. Nehmen Sie zwei Winkel sowie vier Muttern M6 zur Hand.

Schritt 5 - Montage des Mittelfirstes und der Fensterauflageprofile

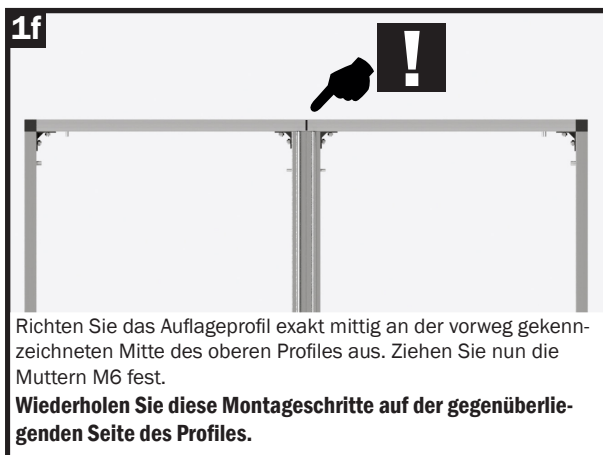

Montage der Fensterauflageprofile

Im Montageschritt 6 werden die Fensterauflageprofile am Frühbeetkasten angebracht.

! WICHTIG

Es ist wichtig, dass die Montage exakt mittig erfolgt!

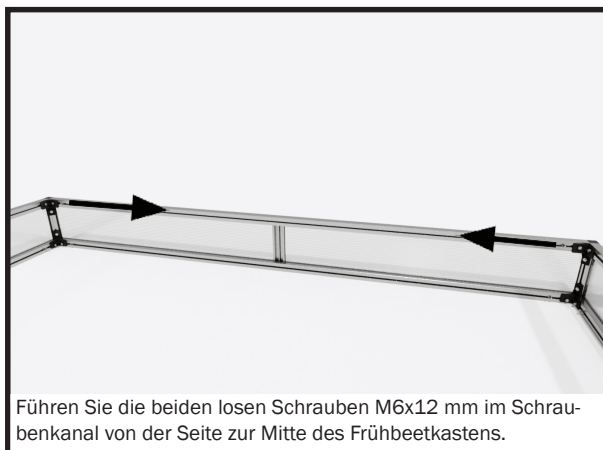
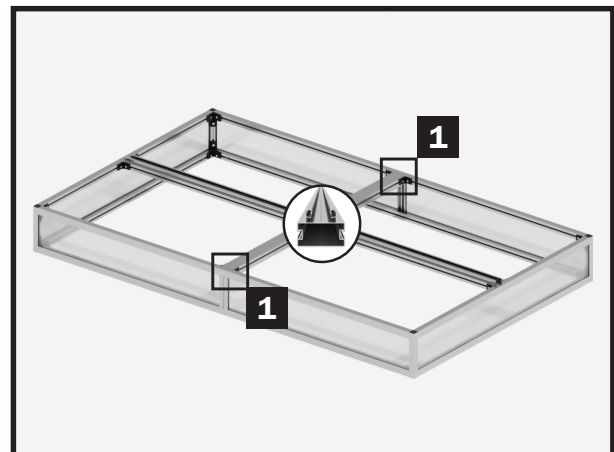

Schritt 5 - Montage des Mittelfirstes und der Fensterauflageprofile

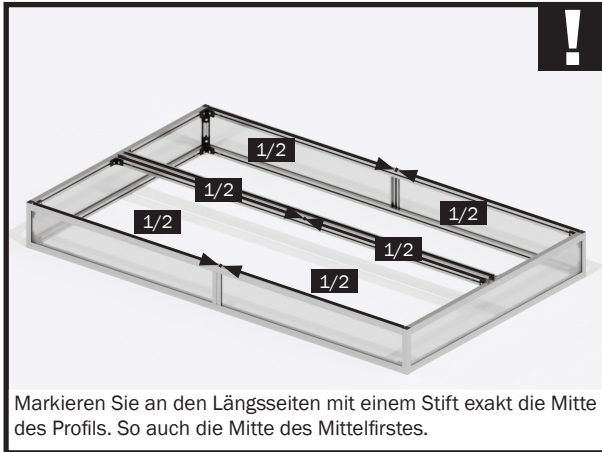

Markieren Sie an den Längsseiten mit einem Stift exakt die Mitte des Profils. So auch die Mitte des Mittelfirstes.

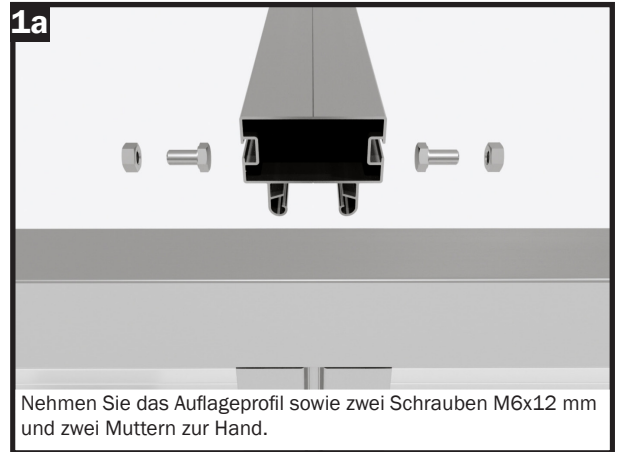

Nehmen Sie das Auflageprofil sowie zwei Schrauben M6x12 mm und zwei Muttern zur Hand.

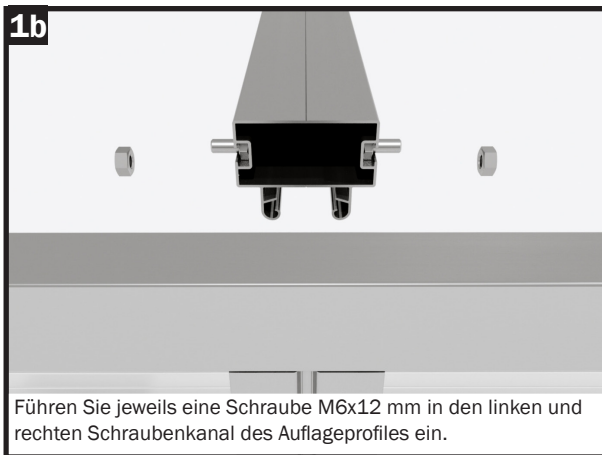

Führen Sie jeweils eine Schraube M6x12 mm in den linken und rechten Schraubenkanal des Auflageprofils ein.



Setzen Sie das Auflageprofil mittig im Frühbeetkasten ein. Nehmen Sie zwei Winkel sowie zwei Muttern M6 zur Hand.



Setzen Sie die Winkel auf die Schrauben M6x12 mm auf.



Positionieren Sie die Winkel so, dass diese exakt an den Profilen anliegen. Verschrauben Sie die Winkel mit einer Mutter M6 fest mit dem Auflageprofil.

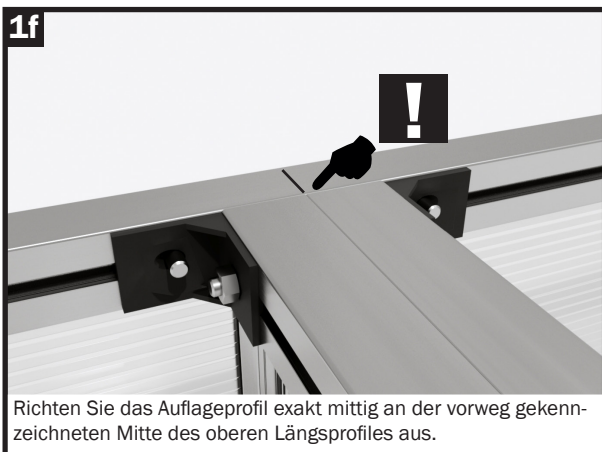

Richten Sie das Auflageprofil exakt mittig an der vorweg gekennzeichneten Mitte des oberen Längsprofils aus.



Verschrauben Sie die Winkel fest mit Muttern M6. Verschrauben Sie die zweite Seite des Auflageprofils mit dem bereits montierten Scharnierprofil. **Verschrauben Sie so auch das zweite Auflageprofil.**

Schritt 6 - Zusammenbau und Einbau der Fensterflügel

SCHRITT 6 - Zusammenbau und Einbau der Fenster

Im Montageschritt 7 werden die Fensterflügel zusammengebaut und verglast. Anschließend werden die Fenster eingesetzt.

HINWEIS

Bei den Frühbeeten mit der Länge 195 cm wird im Fenster zusätzlich noch eine Fenstersprosse eingesetzt. Die Montage wird in der Abbildungen 2 gezeigt.

Diese Schritte entfallen bei den Modellen mit der Länge 119 cm sowie 150 cm!

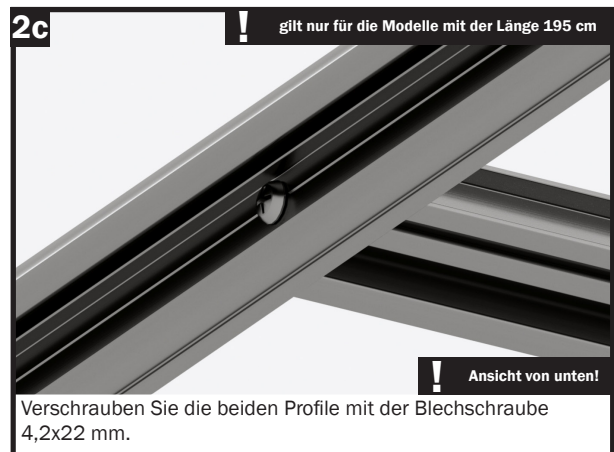
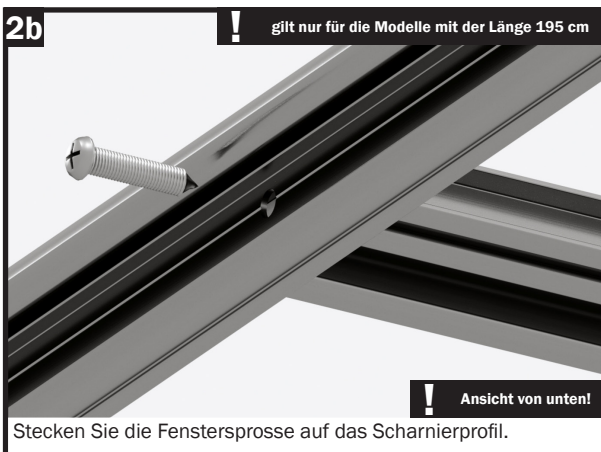
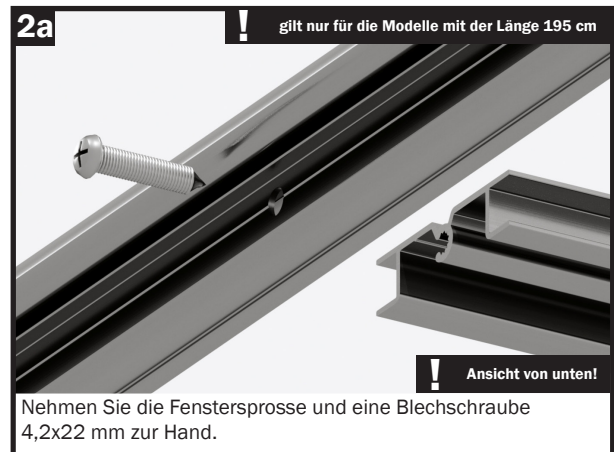
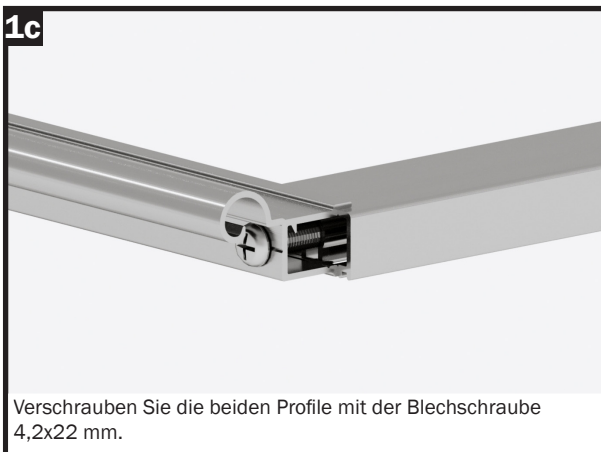
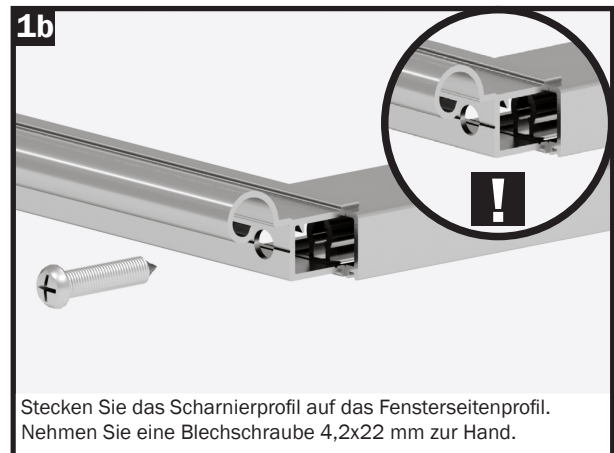
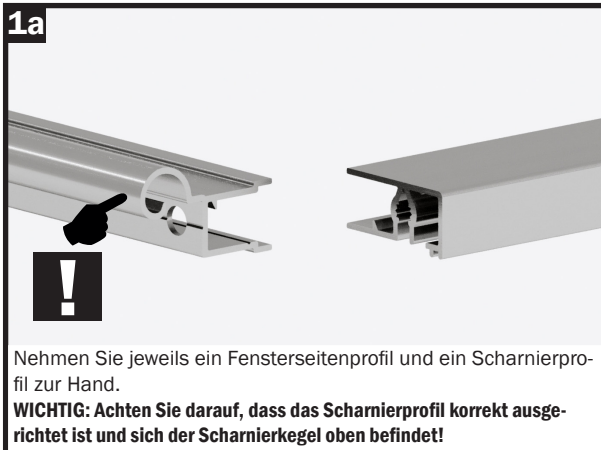
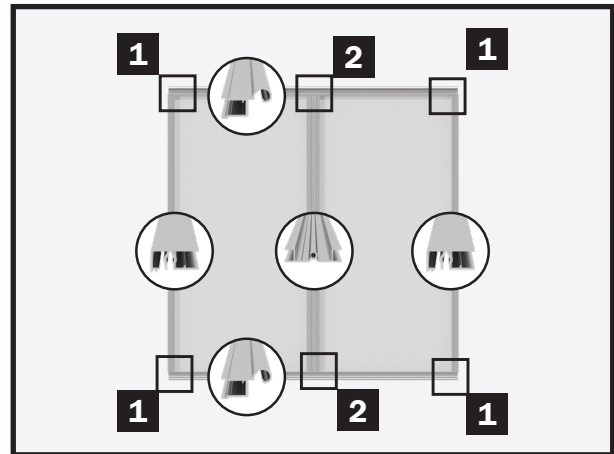

Schritt 6 - Zusammenbau und Einbau der Fensterflügel

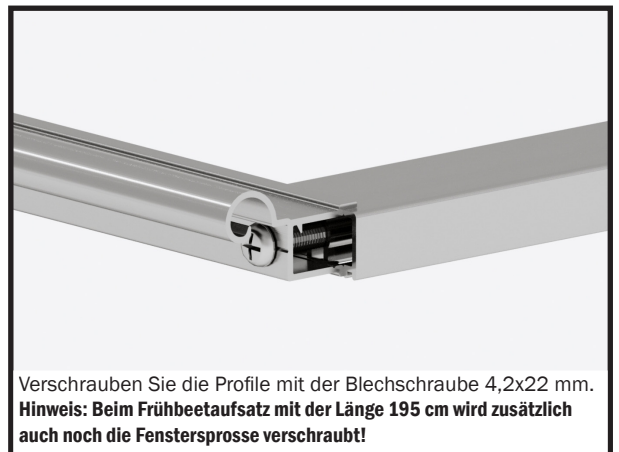
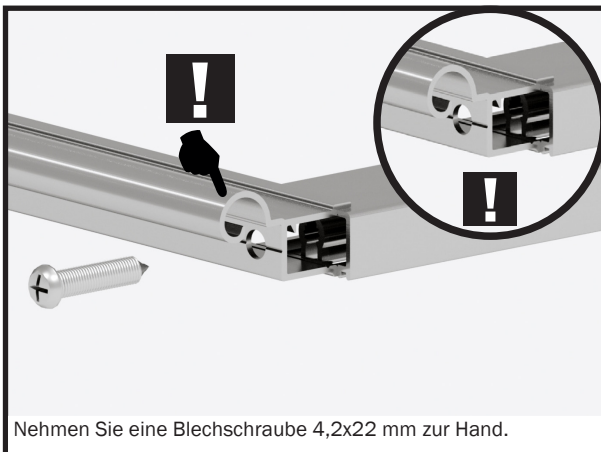
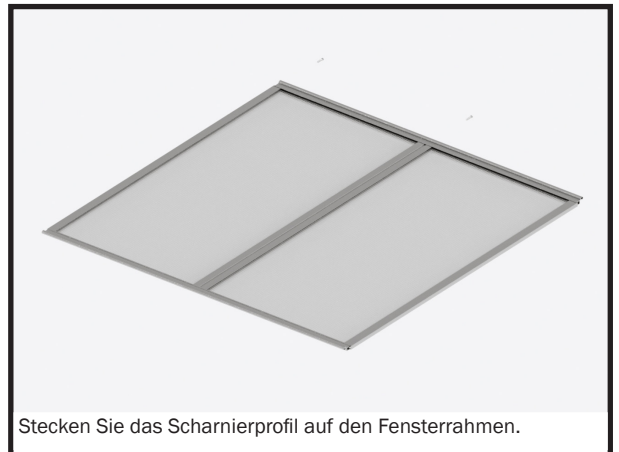
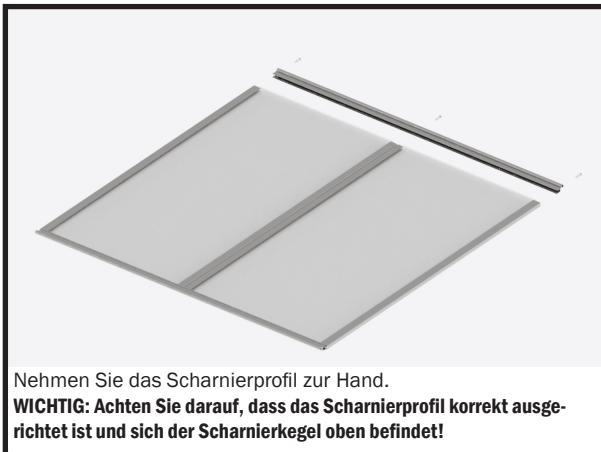
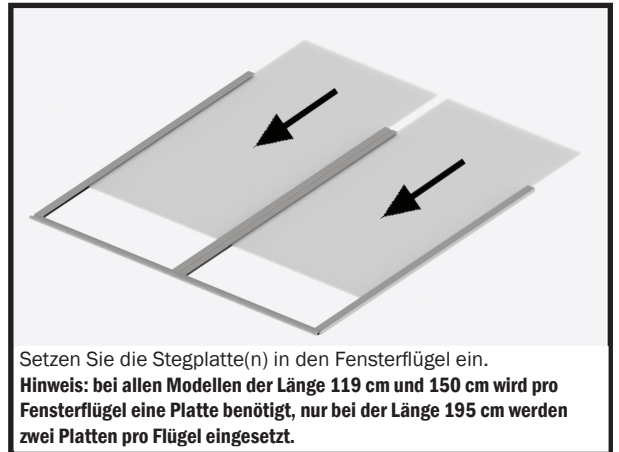
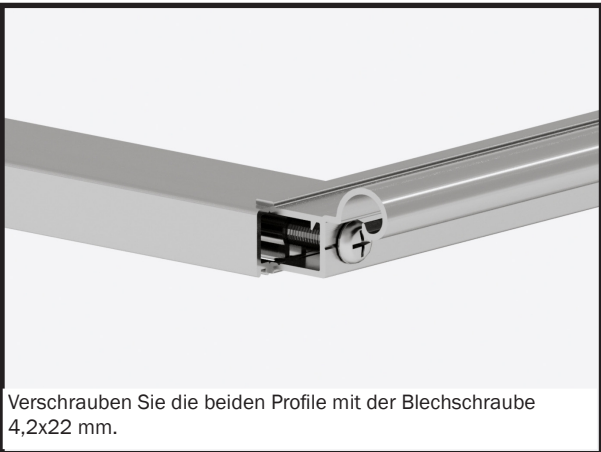
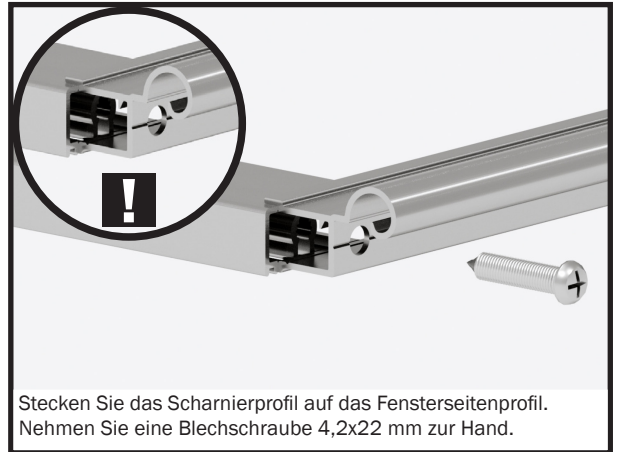
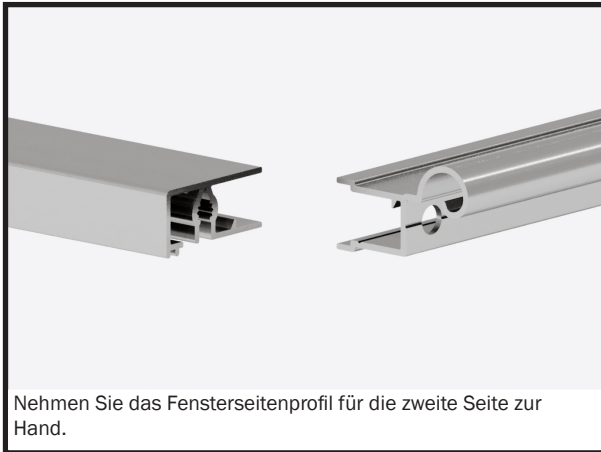

Schritt 6 - Zusammenbau und Einbau der Fensterflügel

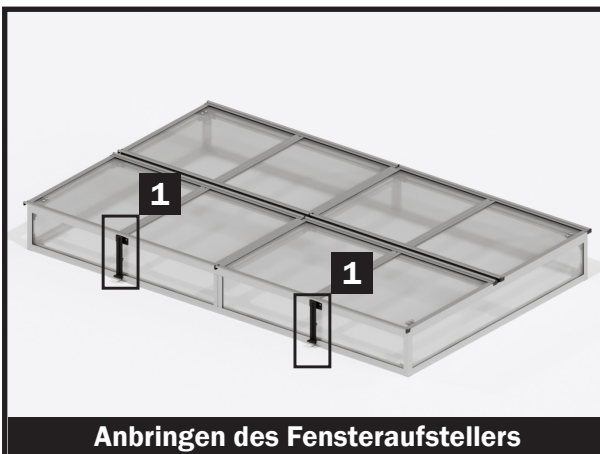
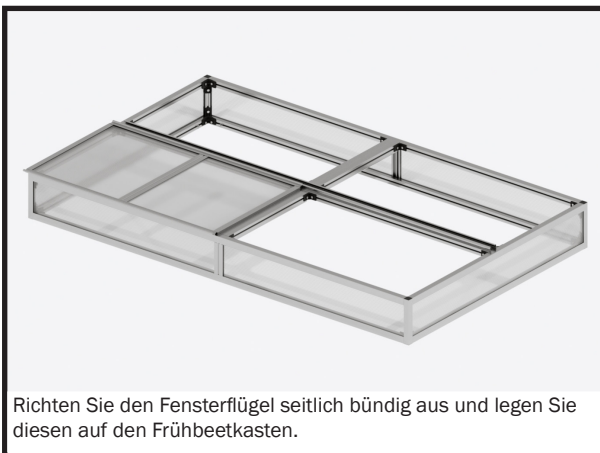
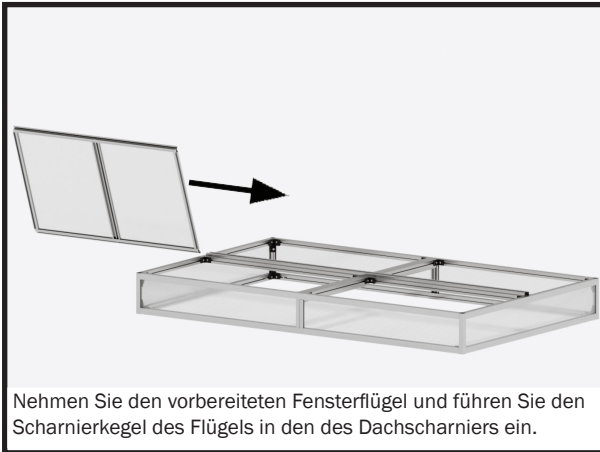

Schritt 6 - Zusammenbau und Einbau der Fensterflügel

Montage des Kantenschutzes.

Als Nächstes wird der Kantenschutz auf die Fensterflügel aufgebracht.

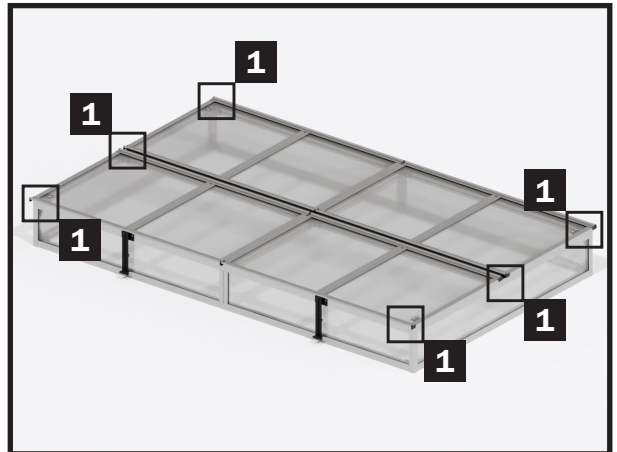

Nehmen Sie den Kantenschutz zur Hand.
Achten Sie darauf, dass es linke und rechte Teile gibt!
Stecken Sie den Kantenschutz in das Scharnierprofil des Fensters an der Vorderseite des Frühbeetkastens.



Drücken Sie den Kantenschutz ganz fest ein!
Wiederholen Sie dies an der zweiten Seite des Fensterflügels.
Gehen Sie bei allen vier Flügeln gleich vor.
Am Mittelprofil wird nur an der Außenseite ein Kantenschutz angebracht!

Montage des Aufstellerplättchen

In diesem Montageschritt werden die Aufstellerplättchen am Frühbeetkasten angebracht.

An den Aufstellerplättchen wird im späteren Gebrauch der Fensteraufsteller eingeklippt, damit der Fensterflügel offen stehen bleibt.

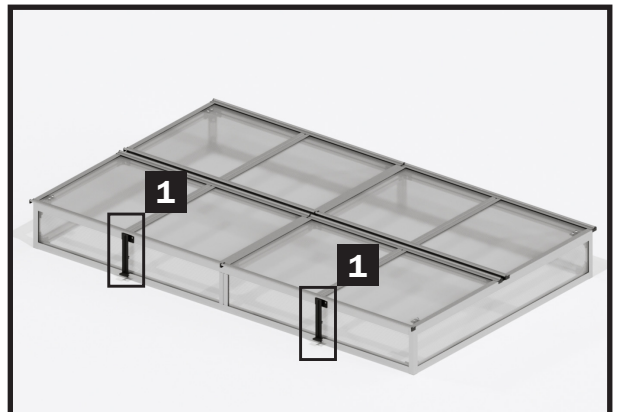

Anbringen der Aufstellerplättchen



Nehmen Sie das Plättchen für den Aufsteller sowie zwei selbstbohrende Blechschrauben 4,8x13 mm zur Hand.



Markieren Sie exakt die Mitte des Fensterflügels und setzen Sie das Aufstellerplättchen auf.

Schritt 6 - Zusammenbau und Einbau der Fensterflügel

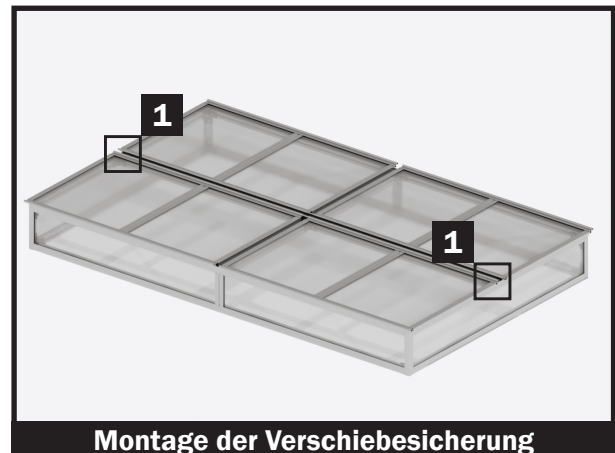
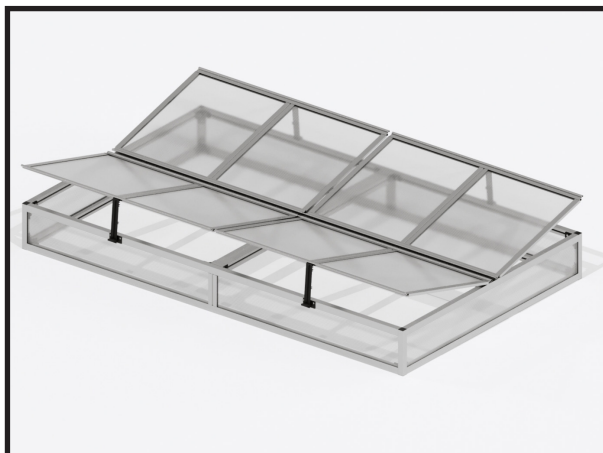

Die Verschiebesicherung verhindert, dass der Fensterflügel beim laufenden Gebrauch des Frühbeetkastens unkontrolliert nach außen rutscht.

HINWEIS:

Die Verschiebesicherung wird direkt mit der Stegplatte verschraubt.

Bohren Sie dafür an den Fensterflügeln zwei Löcher 7 mm durch die Stegplatte.

Die Abmessungen entnehmen Sie bitte der Skizze nebenan.

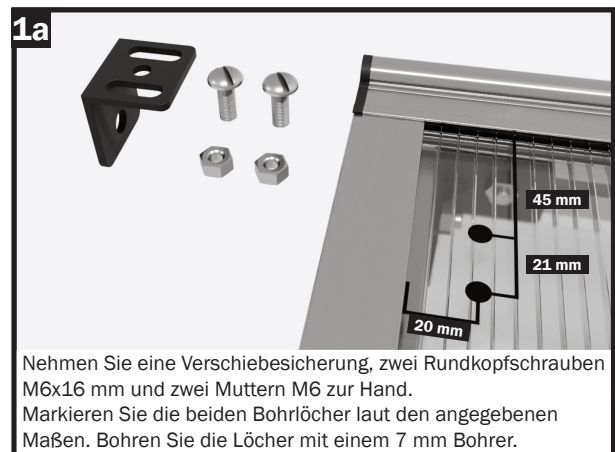

! HINWEIS

Die Verschiebesicherung ist mit Langlöchern versehen, damit diese optimal justiert werden kann.

Einfach den Fensterflügel behutsam in Richtung Mitte drücken, bis dieser am Kantenschutz anschlägt.

Danach die Verschiebesicherung justieren und die Schrauben behutsam festziehen.

Schritt 6 - Zusammenbau und Einbau der Fensterflügel

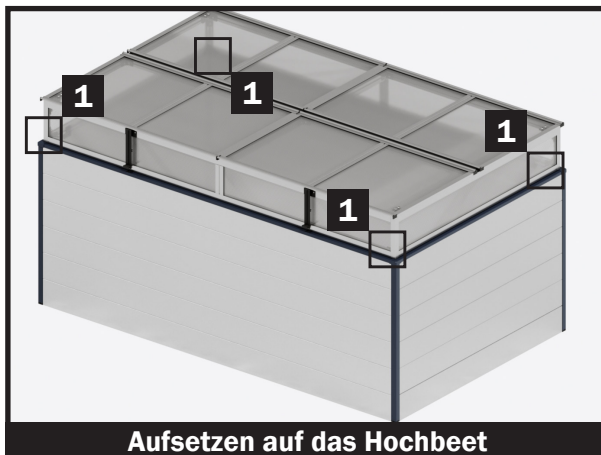

AUFSETZEN DES FRÜHBEETES AUF DAS HOCHBEET

Nun wird das Frühbeet auf das Hochbeet aufgesetzt und mit den Befestigungsklemmen an den vier Ecken jeweils zweimal verschraubt.

! HINWEIS:

Haben Sie sich für ein Hochbeet ohne Schnecken-schutz entschieden, ragt die Innenkante des Frühbeetaufsatzes etwa 5 mm in das Hochbeet hinein.

